



ВОДЯНОЙ ГРИЛЬ **RU**

ИНСТРУКЦИЯ ПО ЭКСПЛУАТАЦИИ ZZVT

07/2015 - Ed 0 - Cod. n° 184806

ELEKTRYCZNY
ELECTRIC
ELEKTRISCH
ELECTRIQUE
ELÉCTRICO
ELÉTRICO
ELETTRICO
ЭЛЕКТРИЧЕСКИЕ ИЗДЕЛИЯ
ELEKTRISK



- 0. ИНФОРМАЦИЯ О ДОКУМЕНТЕ**
- 0.1 СПРАВОЧНЫЕ НОРМАТИВНЫЕ СТАНДАРТЫ**

- 1. ИНФОРМАЦИЯ ДЛЯ ПОЛЬЗОВАТЕЛЕЙ**
 - Предисловие - Назначение документа - Как пользоваться руководством

- 2. ОБЩИЕ ТРЕБОВАНИЯ ПО БЕЗОПАСНОСТИ**
 - Предисловие - Обязанности - Запреты - Советы - Рекомендации
 - Сведения об остаточных рисках

- 3. ИНСТРУКЦИИ ПО ЭКСПЛУАТАЦИИ**
 - Расположение основных органов контроля и управления
 - Режимы работы и функции рукояток, кнопок и световых индикаторов
 - Описание способов отключения
 - Отключение из-за неполадок в работе
 - Аварийное отключение
 - Штатное отключение в процессе работы
 - Ввод в эксплуатацию
 - Очистка при вводе в эксплуатацию
 - Ежедневное включение в штатном режиме
 - Ежедневное отключение и вывод из эксплуатации на длительный период
 - Начало готовки
 - Включение / выключение
 - Загрузка, извлечение продукта
 - Вывод из эксплуатации

- 4. ТЕКУЩЕЕ ОБСЛУЖИВАНИЕ**
 - Обязанности - Запреты - Советы - Рекомендации
 - Ежедневный уход
 - Чистка при длительном простое
 - Сводная таблица: квалификация - работы - частота обслуживания
 - Поиск и устранение неисправностей

- 5. УТИЛИЗАЦИЯ**
 - Вывод из эксплуатации и утилизация изделия
 - Утилизация отходов

Предисловие

Оригинальный вариант настоящего документа был составлен на языке производителя (итальянском). Производитель оставляет за собой право вносить изменения в документ без предварительного уведомления. Сведения, приведенные в настоящей инструкции, предназначены исключительно для пользователей, допущенных к эксплуатации данного изделия.

Пользователи должны быть ознакомлены со всеми аспектами эксплуатации изделия и требованиями по безопасности. Описание особых мер по технике безопасности (обязательные и недопустимые действия, опасности) приводится в соответствующей главе. Не допускается передача документа третьим лицам без письменного разрешения производителя. Запрещено использование текста данного документа в других публикациях без письменного разрешения производителя.

Назначение документа

На этапе проектирования и в процессе составления настоящего документа были тщательно проанализированы все аспекты взаимодействия между пользователем и изделием на протяжении его жизненного цикла. Производитель выражает надежду, что данная инструкция поможет пользователю в эксплуатации изделия с максимальной эффективностью. Строгое соблюдение приведенных в документе указаний поможет свести к минимуму риск причинения вреда пользователю и/или экономического ущерба.

Как пользоваться руководством

Документ состоит из нескольких глав, в которых собраны все необходимые сведения для безопасной эксплуатации изделия. Каждая глава подразделяется на параграфы, в каждом параграфе могут быть пояснения с заголовком и описанием.

Хранение документа

Настоящий документ является неотъемлемой частью поставки. Он должен храниться для дальнейших обращений в течение всего срока эксплуатации изделия.

Для кого предназначен документ

Настоящий документ составлен для исключительного пользования оператором общего профиля (с ограниченным кругом обязанностей и задач). Такой пользователь допускается к эксплуатации изделия с включенными предохранительными устройствами и к его регулярному обслуживанию (чистке изделия).

Курс обучения пользователей

По специальному запросу может быть организован курс обучения для пользователей, ответственных за эксплуатацию изделия, в соответствии с условиями, приводимыми в подтверждении заказа.

По запросу могут быть проведены подготовительные курсы на предприятии производителя или пользователя для следующих категорий персонала:

- квалифицированный специалист по электрическому/электронному обслуживанию (специализированный техник);
- квалифицированный специалист по механическому обслуживанию (специализированный техник);
- обычный пользователь, способный осуществлять текущее управление изделием (оператор - конечный пользователь).

Подготовительные работы, выполняемые заказчиком

За исключением случаев, когда имеются другие договоренности между производителем и заказчиком, последний, как правило, обязан произвести следующие работы:

- подготовка помещений (включая строительные работы, установку фундаментов или прокладывание каналов при необходимости);
- подготовка напольного покрытия, идеально ровного, нескользящего, гладкого;
- подготовка места установки и установка изделия при соблюдении размерных требований, указанных на плане размещения (схеме основания);
- подготовка вспомогательных систем в соответствии с требованиями производителя (электро-, водо-, газоснабжение, дренажная система);
- подготовка электрической системы, отвечающей нормативным требованиям, действующим в стране установки;
- подготовка подходящей системы освещения, отвечающей местным нормативным требованиям;
- установка предохранительных устройств в начале и в конце линии энергоснабжения (устройства защитного отключения, эквипотенциальные устройства заземления, предохранительные клапаны и т.д.) в соответствии с действующим в стране установки законодательством;
- подготовка системы заземления в соответствии с действующими нормами;
- при необходимости подготовка системы смягчения воды (см. технические характеристики).

Комплект поставки

- Изделие
 - Крышка (-и)
 - Металлический (-е) противень (-ни)
 - Поддерживающая решетка противня
 - Трубопроводы и/или провода для подключения к источникам энергии (только если оговорено в заказе).
- Комплект поставки может различаться в зависимости от заказа.

Предполагаемое применение

это устройство для профессионального использования. Использование изделия, описываемого в настоящем документе, считается надлежащим, если оно применяется для приготовления или разогрева пищевых продуктов. Любое другое использование считается ненадлежащим и, следовательно, потенциально опасным. Изделие предназначено для применения в условиях, предусмотренных по контракту, и в пределах ограничений, указанных в соответствующих пунктах.

Допустимые условия для эксплуатации

Изделие спроектировано для работы исключительно в помещении с соблюдением соответствующих технических и производственных ограничений. Для максимально эффективной и безопасной работы изделия необходимо обеспечить соблюдение нижеследующих требований.

Изделие должно устанавливаться в подходящем месте, в котором обеспечивалось бы удобство текущей эксплуатации, а также штатного и внеочередного обслуживания. Место установки необходимо оборудовать таким образом, чтобы обеспечивалась надлежащая безопасность пользователя при проведении работ по техобслуживанию.

Помещение должно соответствовать определенным требованиям, в частности:

- максимальная относительная влажность 80%;
- минимальная температура охлаждающей воды не менее +10°C;
- пол в помещении не должен быть скользким, изделие должно стоять ровно;
- помещение должно иметь систему вентиляции и освещения в соответствии с действующими местными нормами;
- помещение должно быть оснащено для слива серых вод, а также выключателями и вентилями для отключения при необходимости ото всех коммуникаций;
- стены вокруг изделия должны иметь огнестойкое покрытие и/или быть изолированными от источников тепла.

Приемные испытания и гарантийные условия

Приемные испытания: изделие прошло технический контроль со стороны производителя во время сборки на месте изготовления. Все акты приемочного контроля передаются заказчику.

Гарантия: гарантийный срок изделия составляет 12 месяцев в соответствии с положениями договора купли-продажи. Если в течение срока действия гарантии обнаружены сбои в работе или неисправности частей изделия, подпадающих под действие гарантии, после выполнения надлежащих проверок неисправные части будут отремонтированы или заменены.

Ремонт или замена неисправных частей, подпадающих под действие гарантийных условий, выполняется за счет производителя. Заказчик оплачивает расходы по транспортировке и/или доставке запасных частей, а также командировочные расходы в оба конца по проезду специалистов производителя к месту нахождения заказчика.

Расходы по оплате труда технических специалистов производителя по месту эксплуатации изделия в связи с устранением неисправностей по гарантии несет производитель. Исключение составляют случаи, когда неисправности могут быть легко устранены самим заказчиком.

Гарантийные условия не распространяются на инструмент и расходные материалы, поставляемые вместе с изделиями.

Производитель несет ответственность за изделие в его изначальной технической конфигурации.

Производитель не несет ответственности за ненадлежащее применение изделия, за ущерб, причиненный вследствие действий, не предусмотренных в настоящей инструкции или не разрешенных предварительно самим производителем.

Гарантийные условия теряют силу в следующих случаях:

- Повреждения, вызванные транспортировкой и/или погрузочно-разгрузочными работами. При обнаружении таких повреждений заказчик должен поставить в известность продавца и перевозчика по факсу или заказным письмом с уведомлением о вручении, а также зафиксировать происшествие в сопроводительных документах. Квалифицированный специалист по установке изделия вынесет оценку возможности дальнейшей установки в зависимости от степени повреждения.

Гарантийные условия также теряют силу при наличии:

- ущерба вследствие неправильной установки;
- ущерба, вызванного износом частей из-за ненадлежащего применения изделия;
- ущерба, вызванного применением нерекондованных запасных частей или запасных частей стороннего производителя;
- ущерба, возникшего по причине неправильного техобслуживания и/или повреждений из-за отсутствия обслуживания;
- ущерба вследствие несоблюдения требований настоящего документа.

Авторизация















Под авторизацией понимается разрешение на осуществление действий, касающихся оборудования.

Авторизация предоставляется ответственному за оборудование лицу (застройщику, покупателю, заявителю, дилеру и/или владельцу предприятия)

Предисловие

	Инструкция по эксплуатации составлена для исключительного пользования оператором общего профиля (с ограниченным кругом обязанностей и задач). Такой пользователь может быть допущен к эксплуатации изделия со включенными предохранительными устройствами и к его регулярному обслуживанию (чистке изделия).
	Пользователи, допущенные к работе с изделием, должны быть ознакомлены со всеми аспектами его эксплуатации и мерами предосторожности. Эксплуатация изделия должна осуществляться с использованием методов и средств, отвечающих требованиям по нормам безопасности.
	Настоящий документ не содержит сведений по транспортировке, установке и внеплановому техническому обслуживанию изделия, которые должны выполняться надлежащим образом подготовленными техническими специалистами.
	Обычный пользователь, которому адресован настоящий документ, может приступить к эксплуатации изделия только после завершения установки техническим специалистом (после доставки изделия, подключения его к электро-, водо- и газоснабжению и к дренажной системе).
	В настоящем документе не приводится информация по всем модификациям или вариантам конструктивного исполнения изделия. Производитель оставляет за собой право вносить изменения в документ без предварительного уведомления.





Обязанности - Запреты - Советы - Рекомендации

	При получении изделия следует вскрыть упаковку и убедиться в отсутствии повреждений во время транспортировки. При обнаружении повреждений следует немедленно уведомить о них перевозчика и отложить установку изделия. К процессу документального оформления обнаруженных повреждений следует привлечь квалифицированный персонал. Производитель не несет ответственности за ущерб, причиненный во время транспортировки.
	Запрещается выполнять любые работы посторонним лицам (включая детей, инвалидов и лиц с ограниченными физическими, психическими и умственными возможностями). Обычным пользователям запрещается выполнять любые виды работ, требующих технической квалификации и допуск для их выполнения.
	Перед началом любых работ прочитать настоящую инструкцию.
	При необходимости выполнения любых работ следует отключать изделие от электро-, газо- и водоснабжения для соблюдения мер по безопасности.
	Иметь подходящие средства индивидуальной защиты во время эксплуатации изделия. На территории ЕС действуют соответствующие директивы, касающиеся СИЗ, которые пользователь должен соблюдать во время эксплуатации изделия.
	Не оставлять легковоспламеняющиеся предметы или материалы вблизи изделия. Не закрывать отверстия и (или) щели для вытяжки или удаления тепла.
	Для утилизации специальных отходов следовать действующим нормам.
	При загрузке и извлечении продуктов из изделия остается остаточный риск получения ожогов. Такой риск существует при случайном соприкосновении со следующими элементами: поверхности, противни, приготовляемый продукт.
	Посуду для приготовления пищи всегда размещать таким образом, чтобы она находилась в поле зрения пользователя. Во время готовки возможно вытекание жидкостей из посуды, что влечет за собой создание опасной ситуации для пользователя.
	Несоблюдение санитарно-гигиенической очистки изделия ведет к его преждевременному износу. Такое состояние негативно отражается на работе изделия и может создать опасные ситуации для пользователя.
	Категорически запрещается удалять или изменять информационные таблички и наклейки, имеющиеся на изделии.
	Бережно хранить настоящий документ и обеспечить доступ к нему для всех пользователей, допущенных для эксплуатации изделия.
	Органы управления изделия могут включаться только вручную. Повреждения в результате применения острых или заточенных предметов ведут за собой прекращение гарантийных условий.
	Для сведения к минимуму опасности поражения током и возгорания не подключать и не отключать устройство мокрыми руками
	Помнить о наличии риска получения ожогов при доступе к варочному отсеку изделия. Следует в обязательном порядке соблюдать соответствующие меры безопасности.

НАСТОЯЩЕЕ РУКОВОДСТВО ЯВЛЯЕТСЯ СОБСТВЕННОСТЬЮ ИЗГОТОВИТЕЛЯ. ВОСПРОИЗВЕДИЕ, ДАЖЕ ЧАСТИЧНОЕ, ЗАПРЕЩЕНО.

Сведения об остаточных рисках

Несмотря на соблюдение современных производственных норм и законодательных требований в отношении производства и коммерческой реализации изделия следует учитывать наличие остаточных рисков, которые в силу определенных особенностей самого изделия невозможно устранить. Такими рисками являются нижеперечисленные.

	<p>Остаточный риск поражения электрическим током: данный риск присутствует при работе с электрическими и/или электронными устройствами под напряжением.</p>
	<p>Остаточный риск получения ожогов: подобный риск существует при случайном контакте с материалами, нагреваемыми до высоких температур.</p>
	<p>Остаточный риск получения ожогов вследствие перелива из посуды Подобный риск существует при случайном контакте с горячим продуктом перелива из посуды. Емкости, наполненные до краев жидкостями и/или твердыми продуктами, что при нагреве переходят из твердого состояния в жидкое, при несоблюдении техники безопасности могут стать причиной получения ожогов. В процессе готовки такие емкости должны располагаться в поле зрения пользователя.</p>
	<p>Остаточный риск взрыва Этот риск присутствует:</p> <ul style="list-style-type: none"> • при наличии запаха газа в помещении; • если изделие эксплуатируется при наличии в окружающем воздухе потенциально взрывоопасных веществ; • если изделие используется для приготовления пищи в закрытых контейнерах, не предназначенных для этой цели (например, банках); • если изделие применяется с воспламеняющимися жидкостями (например, спиртосодержащие).

Расположение основных компонентов

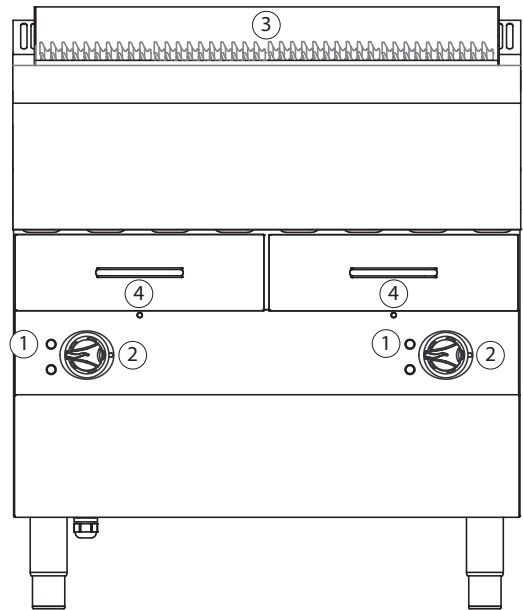

Иллюстрации носят наглядный характер и могут подвергаться изменениям.

- 1) Световой индикатор (см. параграф “Режим работы и функции рукояток, кнопок и световых индикаторов”).
- 2) Регулятор термостата (см. параграф “Режимы работы и функции рукояток, кнопок и световых индикаторов”).
- 3) Решетка приготовления
- 4) Емкость для воды и сбора масла/жиров от процесса приготовления.





Режимы работы и функции рукояток, кнопок и световых индикаторов

Расположение кнопок на рисунках имеет исключительно наглядный характер и может подвергаться изменениям.

	<p>Регулятор термостата (ЭЛЕКТРИЧЕСКИЕ ИЗДЕЛИЯ). Выполняет две различные функции:</p> <ol style="list-style-type: none"> 1) Регулировка температуры. 2) Запуск/останов фазы нагрева.
	<p>Желтый световой индикатор (ИЗДЕЛИЯ НА ГАЗЕ/ЭЛЕКТРИЧЕСТВЕ): Если такой индикатор имеется, его работа зависит от регулятора термостата. Включение индикатора означает выполнение этапа нагрева.</p>
	<p>Зеленый световой индикатор (ИЗДЕЛИЯ НА ГАЗЕ/ЭЛЕКТРИЧЕСТВЕ): Работа индикатора зависит от рукоятки включения. Включение индикатора означает, что изделие находится в работе.</p>

Описание способов отключения

	При отключении изделия из-за неисправности или в экстренной ситуации, если возникла непосредственная опасность для пользователя, в обязательном порядке следует изолировать изделие от электро-, водо- и газоснабжения.
	На рисунке показаны различные положения регуляторов при аварийном отключении (A1-B1-C1-D1-E1) и при штатном отключении (A2-B2-C2-D2-E2).

Отключение из-за неполадок в работе

Предохранительный термостат

Серийно устанавливается на следующих изделиях:

- Фритюрница (имеется на всех моделях)
- Скородода опрокидывающаяся (имеется на всех моделях)
- Котел (имеется на всех моделях)
- Макароноварка (только на электрических моделях)
- Плита (имеется на всех моделях с электрической духовкой)
- Жарочная панель: имеется на всех электрических моделях (только для серии 900)
- Водяной гриль (имеется на всех моделях)
- Лавовый гриль (отсутствует)
- Пароварка (отсутствует)
- Плита со сплошной поверхностью (только на серии 900: имеется на всех моделях с газовой духовкой)

Отключение: В потенциально опасных ситуациях происходит срабатывание предохранительного термостата, который автоматически прекращает нагрев. Процесс готовки приостанавливается до устранения причин неполадки.

Повторное включение: После устранения неполадки, повлекшей за собой срабатывание предохранительного термостата, квалифицированный работник может снова включить изделие с помощью соответствующих органов управления.

Аварийное отключение

В потенциально опасной ситуации повернуть регулятор в положение "0" (A-B-C-D-E-1), соответствующее одному из положений на схеме в зависимости от модели. См. параграф "Режимы работы и функции рукояток, кнопок и световых индикаторов".

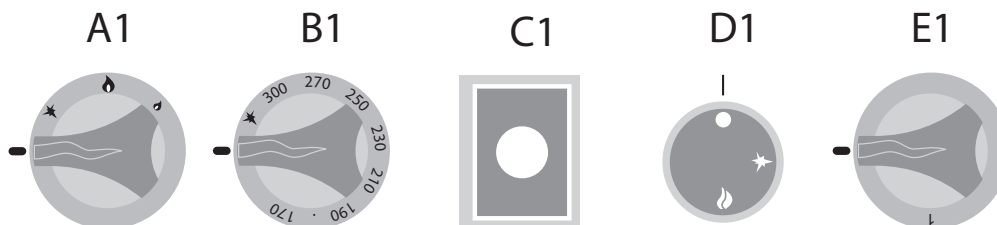

Штатное отключение в процессе работы





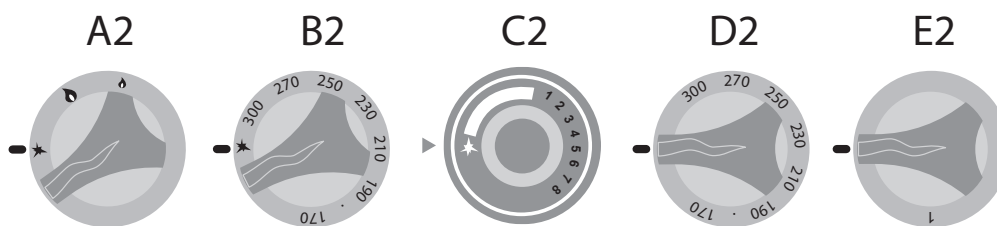

При необходимости временного отключения в штатном режиме выполнить следующее:

- Изделия, работающие на газе: повернуть рукоятки в положение пьезоэлектрического розжига (A-B-C-2), при этом запальник остается гореть, а поступление газа в горелку прекращается;
- Изделия, работающие от электричества: повернуть рукоятки "D2-E2" в положение "0" для прекращения нагрева.

(См. параграф "Режимы работы и функции рукояток, кнопок и световых индикаторов".)



Ввод в эксплуатацию

	Перед вводом изделия в эксплуатацию и после длительного простоя необходимо тщательно очистить его, чтобы устранить любые остатки загрязнений (см. "Текущее обслуживание").
    	<p>Очистка при вводе в эксплуатацию</p> <p>Для очистки изделия не использовать прямонаправленные струи воды или струи воды под напором.</p> <p>Вручную удалить наружную защитную пленку изделия и тщательно очистить его наружные части. По окончании очистки наружных частей необходимо выполнить действия, описанные в параграфе "Ежедневный уход" (см. главу "Текущее обслуживание").</p>

Ежедневное включение в штатном режиме

Порядок действий:

1. Проверить санитарно-гигиеническое состояние изделия.
2. Проверить должную работу вытяжной системы в помещении.
3. Вставить штекер изделия в розетку электрического питания.
4. Включить электропитание изделия, открыть подачу газа и воды.
5. Убедиться, что дренажная система свободна от засоров (если имеется).
6. Выполнить действия, описанные в параграфе "Начало готовки".

Ежедневное отключение и вывод из эксплуатации на длительный период

Порядок действий:

1. Перекрыть подачу на изделие газа, воды и электропитания.
2. Убедиться, что сливные вентили (если имеются) находятся в закрытом положении.
3. Проверить санитарно-гигиеническое состояние изделия (см. главу "Текущее обслуживание").

	В случае длительного простоя изделия принять меры по защите частей изделия от появления ржавчины (см. главу «Текущее обслуживание»).
---	--

Начало готовки

	Перед выполнением работ обратиться к параграфу "Ежедневное включение в штатном режиме".
	Во время загрузки и извлечения продуктов из изделия существует остаточный риск получения ожогов. Этот риск имеется при случайном соприкосновении со следующими элементами: жарочная панель - варочный отсек - посуда или приготовляемый продукт.
	Следует принять соответствующие меры по защите. Иметь подходящие средства индивидуальной защиты во время эксплуатации изделия.
	Для идеального приготовления убедитесь, что 5,5 литра воды в каждом контейнере. Пополнение в случае необходимости.

Включение/выключение

1. Для регулировки рабочей температуры повернуть рукоятку в нужное положение (рис. 1).
2. Индикатор загорается зеленым, что означает переход изделия в рабочий режим (рис. 1 A) Желтый свет индикатора сигнализирует о выполнении фазы нагревания (рис. 1B).
3. Повернуть рукоятку (-и) в положение «0» (рис. 1 C) для прекращения нагрева.

	Регулировка рабочей температуры осуществляется с помощью обозначений на рукоятке регулятора.
	Если имеется двойной орган управления (2 рукоятки термостата), каждая рукоятка отвечает за работу отдельной панели (см. схему D)

Загрузка, извлечение продукта

	Для приготовления продуктов на жарочной панели не использовать кастрюли или другую посуду.
	Перед размещением продуктов на жарочной панели дождаться достижения нужной температуры.
	Переверните решетку в зависимости от желаемого режима приготовления: Режим приготовления мяса (рис. 2A) Режим приготовления рыбы (рис. 2B)

После достижения заданной температуры выложить приготовляемый продукт непосредственно на жарочную панель (рис. 2)

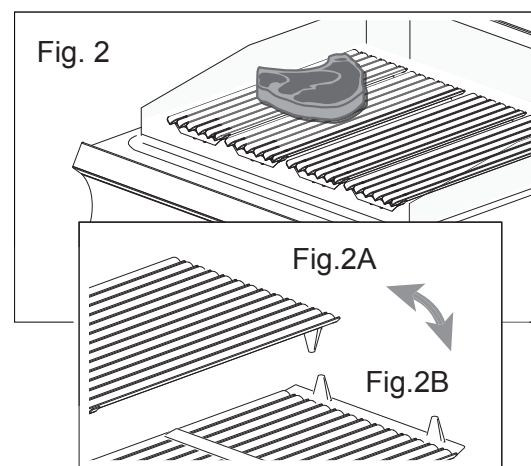
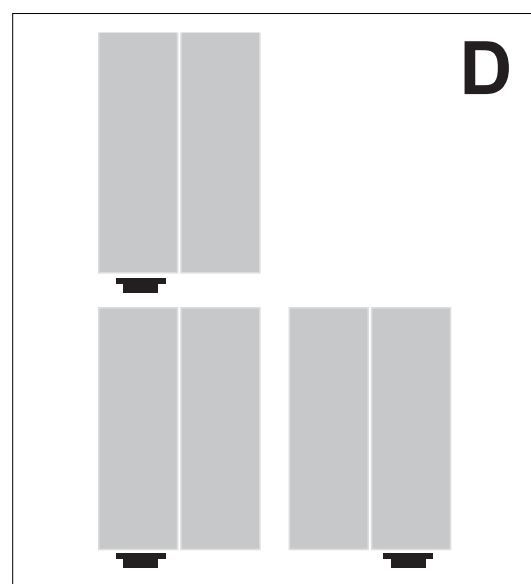
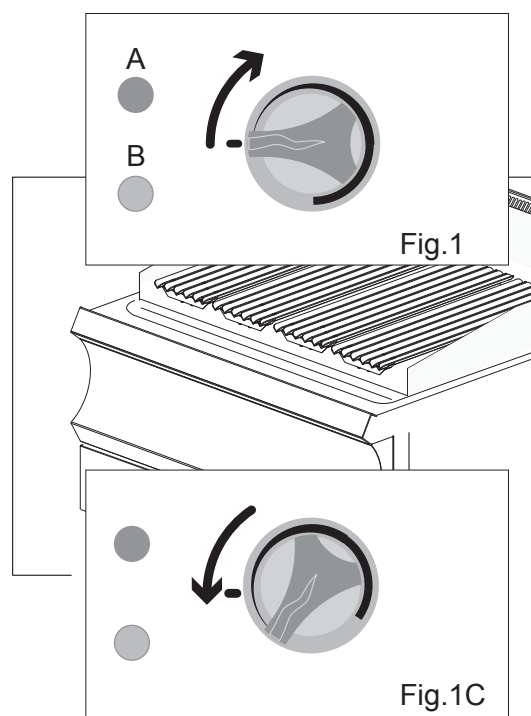

После окончания процесса приготовления извлечь продукт из изделия с помощью соответствующих приспособлений. Разместить готовый продукт в предназначенном для этой цели месте.

После завершения действий по извлечению продукта загрузить в изделие новые продукты или выполнить действия, описанные в параграфе "Выход из эксплуатации".





Вывод из эксплуатации

По окончании работы следует повернуть все имеющиеся регуляторы в положение "0".

	Следует регулярно чистить изделие и удалять из него налет и/или остатки пищевых продуктов, см. главу "Текущее обслуживание".
	После завершения рабочего цикла световые индикаторы должны быть выключены (если имеются).

Проверить санитарно-гигиеническое состояние изделия, см. главу «Текущее обслуживание».

Перекрыть подачу на изделие газа, воды и электропитания.

	Остатки влаги на решетках могут повредить работе прибора и вызвать преждевременный износ самой/самих решеток.
	Чтобы устранить все остатки влаги с решеток во избежание их преждевременного износа, необходимо после завершения действий по очистке включить прибор на 10 минут.

Дождаться охлаждения варочной поверхности, чтобы исключить риск получения ожогов пользователем.

Убедиться в отсутствии препятствий и/или засора в дренажной системе (рис. 3).

Извлеките емкости из своих мест и при необходимости выполните их очистку (рис. 4 - см. 4. Техническое обслуживание)

	При сливе горячих жидкостей остается риск ожогов. Такой риск возникает при случайном контакте с маслом/водой высокой температуры.
	Перед началом действий дождитесь, когда температура жидкости опустится.
	Объем накопительной емкости ограничен, во время опорожнения отсека для готовки необходимо следить за уровнем наполнения емкости.
	В целях безопасности действий заполняйте не более чем на 3/4 от объема накопительной емкости. Извлеките емкость с ее места, опорожните и установите ее на место.
	Опорожните емкость, соблюдая действующий в стране эксплуатации порядок по утилизации. Установите пустую емкость на соответствующее место (рис. 5).

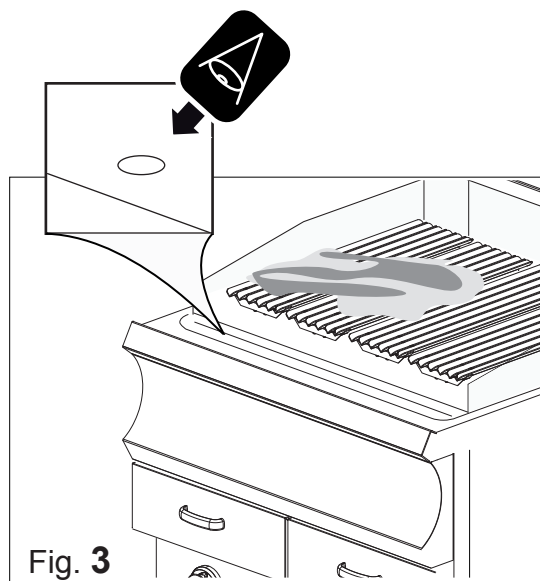

Fig. 3

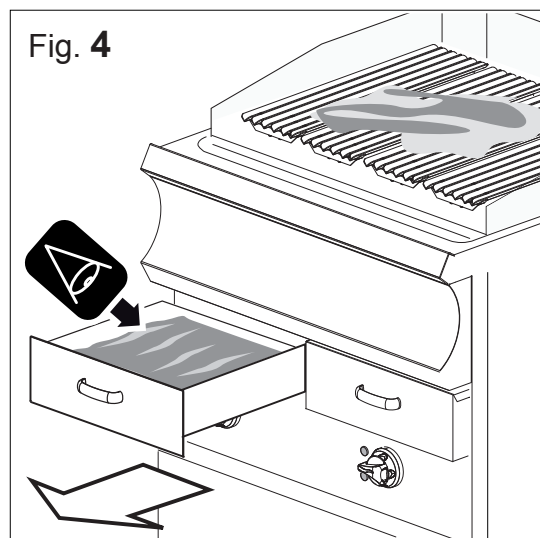

Fig. 4

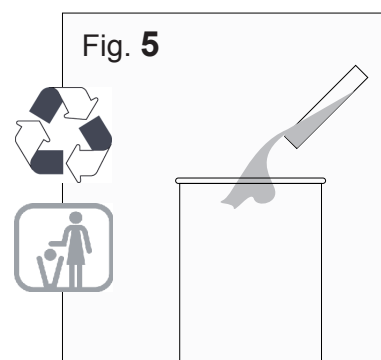













Fig. 5

Обязанности - Запреты - Советы - Рекомендации

	Если изделие соединено с дымоходом, следует очищать дымоотводную трубу согласно местным нормативным требованиям (дополнительные сведения следует запросить у организации, выполнявшей установку).
	Для поддержания изделия в безукоризненном техническом состоянии следует не реже одного раза в год проводить его техническое обслуживание силами уполномоченного технического специалиста.
	Запрещается выполнять любые работы посторонним лицам (включая детей, инвалидов и лиц с ограниченными физическими, психическими и умственными возможностями). Запрещается выполнять любые работы без предварительного просмотра всей документации.
 	Помнить о наличии риска получения ожогов при доступе к варочному отсеку изделия. Следует в обязательном порядке соблюдать соответствующие меры безопасности.
 	Для выполнения работ по уходу и текущему обслуживанию в условиях безопасности всякий раз отключать изделие от электроснабжения.
	Иметь подходящие средства индивидуальной защиты во время эксплуатации изделия. На территории ЕС действуют соответствующие директивы, касающиеся СИЗ, которые пользователь должен соблюдать во время эксплуатации изделия.
	Изделие предназначено для приготовления пищевых продуктов. Следует поддерживать изделие и окружающее его пространство в чистоте. Несоблюдение санитарно-гигиенических норм может стать причиной преждевременного износа изделия и создать опасные для пользователя ситуации.
	Загрязнения, скапливающиеся вокруг источников тепла, могут воспламениться во время эксплуатации изделия и создать угрозу жизни и здоровью пользователя. Изделие следует регулярно чистить, удаляя все загрязнения и/или остатки пищевых продуктов.
	Химическое воздействие соли и/или уксуса, а также других кислотосодержащих продуктов может вызвать коррозию варочной поверхности. После окончания процесса готовки с использованием таких веществ изделие следует тщательно вымыть с моющим средством, обильно промыть водой и тщательно осушить.
	Бережно относиться к поверхностям из нержавеющей стали, избегать применения разъедающих веществ, не использовать абразивные материалы или острые приспособления.
	Химические свойства чистящего средства для варочной панели должны отвечать определенным требованиям: pH больше 12, без хлоридов и аммиака, вязкость и плотность как у воды. Для чистки наружных и внутренних частей изделия использовать неагрессивные средства (бытового типа для чистки стали, стекла и эмали).
	Следует внимательно читать информацию на этикетках таких средств. Использовать подходящие средства индивидуальной защиты в зависимости от выполняемых работ (см. соответствующие обозначения на упаковке).
	Для очистки изделия не использовать прямонаправленные струи воды или струи воды под напором. Промывать поверхности водопроводной водой, протирать впитывающей салфеткой или другим неабразивным материалом.
	В случае длительного простоя отключить изделие ото всех коммуникаций, а также выполнить тщательную очистку всех его внутренних и наружных поверхностей.
	Перед началом любых работ по уходу, описанных далее, пользователь в обязательном порядке должен прочитать всю инструкцию.
   	Утилизацию отходов следует выполнять с соблюдением действующих нормативных требований.



Ежедневный уход

Дождитесь, пока понизится температура решетки, чтобы не причинить ожоги оператору.

Не используйте струи воды под давлением и (или) прямые.

- 1- Поднимите решетки приготовления и с помощью неабразивной губки тщательно их очистите, пользуйтесь теплым слабым мыльным раствором.
- 2- С помощью обычного распылителя нанесите на стальные части чистящее средство и тщательно вручную очистите всю поверхность с помощью неабразивной губки.

Высушите все поверхности с помощью неабразивного материала.

3- Снимите, опорожните и тщательно промойте емкости для сбора жидкостей. После завершения очистки тщательно их высушите и установите на место.

4- Установите на место все снятые части, будьте внимательными, чтобы не нарушить порядок монтажа.

При необходимости повторите выше описанные действия для нового цикла очистки.

РЕШЕТКИ: Чтобы удалить накипь, используйте неабразивную губку и нейтральное чистящее средство. Очистите решетки с помощью влажной тряпки. Включите прибор, чтобы высушить решетку (см. «Ежедневное включение»).





Чистка при длительном простое







В случае длительного простоя необходимо выполнить порядок действий, описанный в части про ежедневную очистку, и защитить подверженные окислению части, как это описано ниже.



Для этого: протрите слегка смоченной в вазелиновом масле тряпкой все поверхности из нержавеющей стали, чтобы оставить на них защитный слой.

Периодически проветривайте прибор и помещения.

Сводная таблица: квалификация - работы - частота обслуживания

	Обычный пользователь Лицо, допущенное к эксплуатации изделия с включенными предохранительными устройствами и к его текущему обслуживанию.
	Технический специалист Пользователь-специалист, допущенный к перемещению, транспортировке, установке, обслуживанию, ремонту и утилизации изделия.

	ВИД РАБОТ	ПЕРИОДИЧНОСТЬ РАБОТ
	Очистка при вводе в эксплуатацию	После доставки и установки
	Уход за изделием	Ежедневно
	Уход за поверхностями в контакте с пищевыми продуктами	Ежедневно
	Очистка внутренних частей	Каждые шесть месяцев / ежегодно
	Термостаты управления	ежегодно
	Очистка Решетка приготовления	Ежедневно

	При возникновении неисправности обычный пользователь принимает меры по ее обнаружению и, если его квалификация позволяет, устраняет причины неисправности для восстановления обычной работы изделия.
	Если невозможно устранить причину неполадки, выключите прибор и перекройте все вентили питания. Обратитесь в уполномоченный сервисный центр технического обслуживания.
	Вмешательство квалифицированного техника необходимо в том случае, если оператор общего профиля не смог определить причину неполадки или если восстановление исправной работы прибора ведет за собой осуществление действий, которые не входят в компетенцию оператора общего профиля.

Поиск и устранение неисправностей



При возникновении неисправностей изделия таблица ниже поможет устранить наименее серьезные из них.

ТИП НЕИСПРАВНОСТИ	ВОЗМОЖНАЯ ПРИЧИНА	РЕШЕНИЕ
Изделие не включается	<ul style="list-style-type: none"> • Главный выключатель не подключен • Сработало устройство защитного отключения или магнитотермический выключатель 	<ul style="list-style-type: none"> • Подключить главный выключатель • Вернуть УЗО или автомат в исходное положение
Пятна на стенках варочного отсека	<ul style="list-style-type: none"> • Низкое качество воды • Неэффективное моющее средство • Недостаточное ополаскивание после мойки 	<ul style="list-style-type: none"> • Использовать рекомендованное моющее средство • Еще раз выполнить ополаскивание
Световые индикаторы не работают.	<ul style="list-style-type: none"> • Главный выключатель не подключен • Сработало устройство защитного отключения или магнитотермический выключатель 	<ul style="list-style-type: none"> • Подключить главный выключатель • Вернуть УЗО или автомат в исходное положение
Индикатор нагрева не горит (желтый)	<ul style="list-style-type: none"> • Il termostato di regolazione della temperatura è guasto 	<ul style="list-style-type: none"> • Замените термостат
Не регулируется нагрев/ прибор не нагревается	<ul style="list-style-type: none"> • Неисправен термостат регулировки температуры 	<ul style="list-style-type: none"> • Замените термостат/ нагревательные элементы
Решетки не нагреваются до высокой температуры/ Индикатор нагрева загорается и гаснет	<ul style="list-style-type: none"> • Отсутствует вода в емкостях 	<ul style="list-style-type: none"> • Добавьте воду в емкости.



Если невозможно устранить причину неполадки, выключите прибор и перекройте все вентили питания. Обратитесь в уполномоченный сервисный центр технического обслуживания.



5. УТИЛИЗАЦИЯ

Вывод из эксплуатации и утилизация изделия



УТИЛИЗАЦИЮ МАТЕРИАЛОВ В ОБЯЗАТЕЛЬНОМ ПОРЯДКЕ СЛЕДУЕТ ВЫПОЛНЯТЬ СОГЛАСНО ЗАКОНОДАТЕЛЬНЫМ НОРМАМ СТРАНЫ, ГДЕ ПРОИСХОДИТ ВЫВОД ИЗДЕЛИЯ ИЗ ЭКСПЛУАТАЦИИ

В соответствии с директивами (см. н. 0,1 секция), касающимися ограничения использования вредных веществ при производстве электрического и электронного оборудования, а также утилизации отходов значок перечеркнутого мусорного бака на оборудовании или его упаковке указывает, что изделие в конце своего жизненного цикла должно утилизироваться отдельно от прочих отходов.

Раздельная утилизация этого оборудования после завершения его срока службы организуется и осуществляется производителем. Для утилизации настоящего изделия пользователь должен обратиться к производителю и следовать его указаниям по раздельной утилизации изделия в конце его срока службы. Надлежащим образом организованный раздельный сбор и последующее направление изделия на вторичную переработку и утилизацию при соблюдении норм по охране окружающей среды способствует избежанию негативных воздействий на окружающую среду и на здоровье людей, а также обеспечивает повторное использование и/или переработку материалов, из которых состоит изделие. Незаконная утилизация изделия пользователем ведет к применению административных санкций, предусмотренным действующим законодательством.



Вывод из эксплуатации и демонтаж оборудования должны выполняться только квалифицированным персоналом.

Утилизация отходов



Во время эксплуатации и технического обслуживания не допускать попадания в окружающую среду загрязняющих материалов (масел, смазок и проч.). Принять меры к раздельной утилизации в зависимости от материалов, составляющих изделие, и при соблюдении действующего законодательства.

Незаконная утилизация отходов предполагает применение санкций, предусмотренных действующим на территории страны утилизации законодательством.