

**ПЕЧИ**



**Инструкция по эксплуатации**

## **УКАЗАТЕЛЬ**

### **1. МЕРЫ ПРЕДОСТОРОЖНОСТИ**

#### **2. МОНТАЖ**

- 2.1 Место для установки
- 2.2 Установка печи
- 2.3 Электроподсоединение
- 2.4 Эквипотенциальное подсоединение
- 2.5 Подсоединение к системе водоснабжения

### **3. ИНСТРУКЦИЯ ДЛЯ ПОЛЬЗОВАТЕЛЯ:**

- 3.1 Панель управления
- 3.2 Сигнальные лампы
- 3.3 Ручная программа
- 3.4 Регулировка температуры
- 3.5 Переключатель функций
- 3.6 Использование гриля
- 3.7 Использование увлажнения

### **4. ЭКСПЛУАТАЦИЯ И УХОД**

- 4.1 Чистка печи
- 4.2 Дверца печи
- 4.3 Замена лампочки в печи
- 4.4 Запчасти

### **5. СХЕМЫ. ЭКСПЛУАТАЦИЯ И УХОД**

### **6, САМЫЕ ЧАСТЫЕ ПОЛОМКИ**

**Производитель оставляет за собой право , если посчитает нужным или полезным для улучшения качества продукции , вносить изменения без всякого предупреждения.**

Уважаемый клиент, благодарим вас за покупку и поздравляем вас с приобретением этой печи и желаем , чтобы это было началом позитивного и длительного сотрудничества.

#### **1. ПРЕДУПРЕЖДЕНИЕ**

ВСЕ ОПЕРАЦИИ ПО УСТАНОВКЕ , МОНТАЖУ , ОБСЛУЖИВАНИЮ И УХОДУ ДОЛЖНЫ ВЫПОЛНЯТЬСЯ КВАЛИФИЦИРОВАННЫМ ПЕРСОНАЛОМ В СООТВЕТСТВИИ С НОРМАМИ БЕЗОПАСНОСТИ. ПРОЧИТАТЬ ВНИМАТЕЛЬНО ИНСТРУКЦИЮ ПЕРЕД УСТАНОВКОЙ ПЕЧИ. ЭТА ИНСТРУКЦИЯ ЯВЛЯЕТСЯ НЕОТЪЕМЛЕМОЙ ЧАСТЬЮ ПЕЧИ И ЕЕ НЕБХОДИМО ДЕРЖАТЬ ВСЕГДА ПОД РУКОЙ, ПРОЧИТАВ ВНИМАТЕЛЬНО ВСЕ УКАЗАНИЯ ПЕРЕД ИСПОЛЬЗОВАНИЕМ ОБОРУДОВАНИЯ.

ЭТО ОБОРУДОВАНИЕ ПРОФЕССИОНАЛЬНОЕ И СООТВЕТСТВУЕТ ДЕЙСТВУЮЩИМ НОРМАМ. ОНО ПРЕДНАЗНАЧЕНО ТОЛЬКО ДЛЯ ПРИГОТОВЛЕНИЯ И РАЗОГРЕВА ЕДЫ. ОСВОБОДИТЬ ОБОРУДОВАНИЕ ОТ УПАКОВКИ . УБЕДИТЬСЯ В ТОМ, ЧТОБЫ ВНУТРИ КАМЕРЫ НЕ БЫЛО ИНСТРУКЦИИ, ПЛАСТИКОВЫХ ПАКЕТОВ ИЛИ ДРУГИХ ПОСТОРОННИХ ВЕЩЕЙ. НЕОБХОДИМО ЗАЗЕМЛЕНИЕ В СООТВЕТСТВИИ С НОРМАМИ БЕЗОПАСНОСТИ ЭЛЕКТРИЧЕСКОГО ОБОРУДОВАНИЯ.

ВИЛКА , ЗАПИТЫВАЮЩИЙ КАБЕЛЬ И РОЗЕТКА ДОЛЖНЫ БЫТЬ ОДНОТИПНЫМИ И СООТВЕТСТВОВАТЬ ДЕЙСТВУЮЩИМ НОРМАМ. НЕ ВЫДЕРГИВАТЬ ВИЛКУ ИЗ РОЗЕТКИ.

В СЛУЧАЕ НЕРАБОТЫ ОБОРУДОВАНИЯ, ОТКЛЮЧИТЬ ОТ СЕТИ И ВЫЗВАТЬ СПЕЦИАЛИСТА ИЗ БЛИЖАЙШЕГО СЕРВИСНОГО ЦЕНТРА.

НИКОГДА НЕ ПЫТАТЬСЯ САМОСТОЯТЕЛЬНО РЕМОНТИРОВАТЬ ОБОРУДОВАНИЕ.

В КОНЦЕ РАБОТЫ ПЕЧИ ВСЕГДА ПРОВЕРЯЙТЕ , ЧТОБЫ РУКОЯТКА НАХОДИЛАСЬ В ПОЗИЦИИ (ZERO) ВЫКЛЮЧЕНО.

НИКОГДА НЕ КЛАСТЬ В ПЕЧЬ ВОСПЛАМЕНЯЮЩИЕСЯ ПРЕДМЕТЫ, ЧТО МОЖЕТ ПРИВЕСТИ К ПОЖАРУ ПРИ ВКЛЮЧЕНИИ.

ПРИ ПРИГОТОВЛЕНИИ ЖИРНЫХ ПРОДУКТОВ СТАВЬТЕ ПОДДОН НА ДНО КАМЕРЫ.

ПРИ ДОСТАВАНИИ ПРОТИВНЕЙ БУДЬТЕ ОСТОРОЖНЫ, ЧТОБЫ НЕ ОБЖЕЧЬСЯ ГОРЯЧЕЙ ЖИДКОСТЬЮ. ПРОТИВЕНЬ С ГОРЯЧЕЙ ЖИДКОСТЬЮ ДОЛЖЕН НАХОДИТЬСЯ ВВЕРХУ В ПРЕДЕЛАХ ВИДИМОСТИ ОПЕРАТОРА.

БЫТЬ ВНИМАТЕЛЬНЫМИ ПРИ РАБОТЕ С ГАСТРОЕМКОСТЯМИ С ЕДОЙ, ТЕМПЕРАТУРА ПОСЛЕ ВЫКЛЮЧЕНИЯ МОЖЕТ БЫТЬ ВЫСОКОЙ, ЧТО МОЖЕТ ПРИВЕСТИ К ОЖОГАМ.

ОТКРЫВАЙТЕ МЕДЛЕННО ДВЕРЦУ ПЕЧИ В РАБОЧЕМ СОСТОЯНИИ, ИНАЧЕ МОЖНО ОБЖЕЧЬСЯ ПАРОМ

ТЕМПЕРАТУРА В ПОМЕЩЕНИИ ДОЛЖНА БЫТЬ +5 С +35\*С. ПРИ РАБОТЕ ПЕЧИ.

ЗАВОДСКОЙ ЗНАК И НОМЕР ПЕЧИ НАХОДИТСЯ НА ЭТИКЕТКЕ , РАСПОЛОЖЕННОЙ НА НИЖНЕЙ ФРОНТАЛЬНОЙ ЧАСТИ КАМЕРЫ. ТАБЛИЧКУ НА КАРТЕРЕ НИКОГДА НЕ СМЕЩАЙТЕ.



Это оборудование имеет маркировку, соответствующую Европейской директиве 2002/96/СЕ. Эта Директива определяет нормы по сборке оборудования, которые являются действительными на всей территории Евросоюза.

Перед монтажом оборудования необходимо снять все этикетки и защитную пленку, как внутри так и снаружи.

**ПРОИЗВОДИТЕЛЬ СНИМАЕТ С СЕБЯ ВСЯКУЮ ОТВЕТСТВЕННОСТЬ В СЛУЧАЕ ПОВРЕЖДЕНИЯ ОБОРУДОВАНИЯ ПО ВИНЕ ПЕРСОНАЛА, ИЗ-ЗА НЕСОБЛЮДЕНИЯ ПРАВИЛ, ПРЕДПИСАННЫХ В ИНСТРУКЦИИ ИЛИ ИЗ-ЗА ИСПОЛЬЗОВАНИЯ НЕ ОРИГИНАЛЬНЫХ ЗАПЧАСТЕЙ.**

## **2. УСТАНОВКА**

Перед установкой оборудования необходимо проверить все габаритные размеры и точное расположение электрических соединений, подсоединений к сети водоснабжения, дымоудаления , в соответствии с приведенными техническими данными (см. рисунок N)

### **2.1 Место для установки**

Печь должна устанавливаться только в достаточно проветриваемых помещениях.

### **2.2 УСТАНОВКА**

Освободить оборудование от упаковки и снять защитную пленку с наружных панелей.

Остатки клея убрать с помощью растворителя.

### **ДАННОЕ ОБОРУДОВАНИЕ НЕ МОЖЕТ БЫТЬ ВСТРАИВАЕМЫМ**

Печь должна устанавливаться на ровную поверхность, высота регулируется при помощи регулировки ножек.

Поверхность, окружающая мебель и материалы, используемые для установки, должны иметь следующие технические данные:

-должны выдерживать температуру до 150\*С , не деформироваться

- Мебель должна позволять свободный доступ к розетке

### **2.3 ЭЛЕКТРИЧЕСКОЕ ПОДСОЕДИНЕНИЕ**

**!ВАЖНО:**

- Подсоединение печи должно выполняться квалифицированным специалистом в соответствии с действующими нормами.
- Подсоединение должно выполняться в соответствии с действующими европейскими нормами.
- Электрическое подсоединение может быть однофазным 220-230 В 50/60 герц или трехфазным 380-400 В 3 N в

### **! НЕОБХОДИМО ПРАВИЛЬНОЕ ЗАЗЕМЛЕНИЕ.**

- Если подсоединение к сети осуществляется напрямую, необходимо установить защитный выключатель таким образом, чтобы к нему был свободный доступ. Расстояние открывания между контактами должно быть не менее 3 мм. Этот выключатель должен быть установлен в непосредственной близости от оборудования.

КАБЕЛЬ ЗАЗЕМЛЕНИЯ НЕ ДОЛЖЕН БЫТЬ ОТСОЕДИНЕН ОТ ВЫКЛЮЧАТЕЛЯ.

### **ПРЕДУПРЕЖДЕНИЕ:**

**ПЕРЕД НАЧАЛОМ РАБОТ ОТКЛЮЧИТЬ ЭЛЕКТРИЧЕСКОЕ ПИТАНИЕ ПРИ ПОМОЩИ ВЫКЛЮЧАТЕЛЯ ИЛИ ВЫНУВ ШНУР ИЗ РОЗЕТКИ.**

Печь может поставляться с электрошнуром без вилки. Штепсельная вилка должна быть рассчитана на максимальную мощность печи. Обратите внимание на правильное подсоединение провода заземления (желтый/зеленый) к соответствующему проводу вилки.

В случае замены электрошнура необходимо:

- Отсоединить от источника электропитания.
- Открыть крышку клеммника (рис.3 и 4 )
- Соединить провода электрошнура, как указано на рисунке 4, провод желтый / зеленый должен быть подсоединен к контуру заземления. В случае использования вилки в 13 ампер BS.1363, необходим предохранитель на 13 ампер.
- Электрошнур должен быть закреплен (рис.4) на клеммнике таким образом, чтобы не мог сдвинуться или оторваться. И ни в какой точке касания температура не должна превышать 75 \*С.

- В случае прямого подсоединения к сети питания, необходимо установить двухполюсной выключатель, расстояние открывания между контактами не должно превышать 3 мм

**ВНИМАНИЕ:** использовать гибкий трехжильный кабель, типа H05RR-FH 3 x 1.5

### **2.3 Эквипотенциальное соединение**

Оборудование должно быть включено в эквипотенциальную систему, эффективность которой должна быть проверена в соответствии с требованиями действующих норм. Это подсоединение должно быть выполнено между разным оборудованием, посредством клеммы, обозначенной символом: символ эквипотенциальной клеммы. Эквипотенциальный проводник должен иметь минимальное сечение в 10 мм<sup>2</sup>

### **2.5 Подсоединение к сети водоснабжения ( только для моделей с увлажнением)**

Необходимо установить между сетью водоснабжения и оборудованием отсекающий кран и механический фильтр. Печь поставляется в комплекте с соединительной муфтой в 3/4 дюйма.

Рекомендуем слить воду для удаления возможных шлаков. Вода на входе должна подаваться под давлением между 150-200 и максимальной температурой в 30 \*С

Если напор воды на входе превышает 2 бара, необходимо установить редуктор давления, тарированный на 2 бара

### 3. Эксплуатация печи

#### **ВАЖНО:**

Перед использованием печи в первый раз, прогнать вхолостую максимум в течение часа. Проветрить хорошо помещение, открыв все окна, чтобы удалить копоть, дым от сгорания шлаков, смазочных масел, жиров, смол.

#### 3.1 ПАНЕЛЬ УПРАВЛЕНИЯ

. СМОТРИ РИСУНКИ

A = Переключатель функций

B = Индикаторная лампа ON/OFF

C = Программирующее устройство электронное или ручное конца приготовления продукта

F = Индикаторная лампа термостата

G = Регулировка температуры

U = Увлажнитель (только для моделей с увлажнением)

D = Переключатель функций с грилем (только для моделей с грилем)

#### 3.2 Индикаторная лампа

##### **ON/OFF**

Сигнальная лампа включена, значит печь под напряжением, включена.

##### **Индикаторная лампа термостата**

Указывает на включение и выключение тэнов для поддержки заданной температуры.

#### 3.4 Ручное программирующее устройство

**Ручное:** повернуть регулятор против часовой стрелки до знака "Mano". См. рисунок 14.

**! ВНИМАНИЕ:**

Если регулятор оставлен в позиции Manuale, печь останется в постоянно включенном состоянии.

##### **Ручное функционирование времени приготовления продукта.**

Повернуть регулятор по часовой стрелке и выбрать желаемое время готовки продукта. По истечении заданного времени, печь выключается автоматически и подает звуковой сигнал.

#### 3.5 Регулировка температуры. Смотри – рис. G

Термостат печи контролирует время, заданное для приготовления продукта. Тепловые элементы включаются и выключаются для поддержания заданной температуры.

#### 3.6 Переключатель функций Смотри ..... рис. A

Этот переключатель выбирает желаемую функцию для приготовления продукта. Последующая иллюстрация показывает источник и распределение тепла при каждом переключении функций. Тэн нижний и кольцевой являются внутренними. Тэны включаются и выключаются автоматически для поддержки заданной температуры.



#### **ЛАМПА ПЕЧИ ;**

Использовать эту функцию для освещения внутри печи. Лампа остается включенной и при переключении на другие функции.



#### **ЦИРКУЛЯЦИЯ ГОРЯЧЕГО ВОЗДУХА**

Эта функция позволяет равномерную выпечку продукта. Является идеальной для выпечки тортов, хлеба и другой выпечки больших размеров.



#### **РАЗМОРАЖИВАНИЕ И СУШКА ( ТОЛЬКО ДЛЯ МОДЕЛЕЙ С ФУНКЦИЕЙ “Grill”)**

Эта функция ускоряет процесс размораживания или сушки продукта.



#### **ВЕНТИЛИРУЕМЫЙ ГРИЛЬ ( ТОЛЬКО ДЛЯ МОДЕЛЕЙ С ФУНКЦИЕЙ “Grill”)**

Использовать эту функцию для приготовления на гриле с циркуляцией горячего воздуха



#### **ГРИЛЬ ( ТОЛЬКО ДЛЯ МОДЕЛЕЙ С ФУНКЦИЕЙ “Grill”)**

Использовать эту функцию для приготовления на гриле. Приготовление на гриле с регулировкой интенсивности жара. Прочитайте главу «Использование гриля» для углубленной информации.

### **3.7 Использование гриля ( только для моделей с функцией “Grill”)**

Выбрать функцию Гриль и установить на термостате максимальную температуру для предварительного разогрева печи. Затем закрыть дверь.

! **ВНИМАНИЕ:**

! **Во время использования гриля держите детей подальше .**

### **3.8 ИСПОЛЬЗОВАНИЕ УВЛАЖНИТЕЛЯ ( только для моделей с Увлажнителем)**

#### **УВЛАЖНИТЕЛЬ ;**

Некоторые модели снабжены системой подачи пара для приготовления особо деликатных продуктов. Кроме того, увлажнитель рекомендован для быстрой разморозки или разогрева продуктов без их высушивания или для обессоливания соленых продуктов.

Комбинация функции увлажнения в сочетании с традиционной позволяет экономить энергию и время, сохранять вкус и питательные качества продукта, Является идеальным для всех продуктов.

Нагрев производится при циркуляции горячего воздуха внутри печи. Воздух нагревается за счет кольцевого тэна, примыкающего к крыльчатке мотовентилятора, и быстрая равномерная циркуляция воздуха происходит благодаря крыльчатке.

В некоторых печах термовентиляция совмещена с системой увлажнения. При прямом подсоединении к сети водоснабжения, вода, впрыскиваемая на крыльчатку, распыляется и попадая на тэн, превращается в пар.

Когда в печи, достигается заданная температура, красная сигнальная лампа и кнопка увлажнителя гаснут.

Сигнальная лампа служит для поддержания выбранной температуры внутри печи.

При достижении заданной температуры в печи, каждый раз зажигается кнопка увлажнителя, нажать на кнопку и держать ее 6/8 секунд для увлажнения. Отпустив кнопку, прекращаем увлажнение.

**! ВНИМАНИЕ :**

**! При работе печь сильно нагревается. Не касайтесь горячих частей и горелок внутри печи.**

**ПРОИЗВОДИТЕЛЬ СНИМАЕТ С СЕБЯ ВСЯКУЮ ГРАЖДАНСКУЮ И СУДЕБНУЮ ОТВЕТСТВЕННОСТЬ, ЕСЛИ ПОДКЛЮЧЕНИЕ НЕ БЫЛО ВЫПОЛНЕНО В СООТВЕТСТВИИ С ДЕЙСТВУЮЩИМИ НОРМАМИ И С ПРЕДПИСАНИЯМИ, УКАЗАННЫМИ В ДАННОЙ ИНСТРУКЦИИ.**

Эта печь соответствует нормам . предписанных в директивах СЕЕ 87/308,73/23,93/68,89/336

#### **4. ЭКСПЛУАТАЦИЯ И УХОД**

**! ВНИМАНИЕ :**

**НИКОГДА НЕ ИСПОЛЬЗУЙТЕ МОЮЩИЕ СРЕДСТВА, СОДЕРЖАЩИЕ ПЕСОК, СОДУ, КИСЛОТУ ИЛИ ХЛОРИСТЫЕ СОЕДИНЕНИЯ.**

Любая работа должна выполняться квалифицированным персоналом.

Желательно каждый день мыть печь для поддержания высокого уровня гигиены и для сохранения нержавеющей стали внутри.

##### **4.1 УХОД ЗА ПЕЧЬЮ**

###### **Правила безопасности при уходе за печью**

Выключить печь и подождать пока все нагревающиеся элементы остынут, прежде чем к ним притронуться. Аккуратно почистить печь.

Для чистки поверхности использовать влажную ткань с неабразивным моющим средством, после протереть сухой тканью. Части из нержавеющей стали с наростами грязи чистить при помощи пластмассового шпателя или губки, смоченной в уксусе или в теплой воде.

**ВНИМАНИЕ:** Не используйте генераторы пара по уходу за печью.

##### **4.2 ДВЕРЦА ПЕЧИ**

Для облегчения ухода за печью, можно снять дверцу следующим образом:

Эта операция должна выполняться квалифицированным персоналом.

Открыть полностью дверцу печи. Вставить в отверстие шарнирной петли инструмент (ключ шестигранный или отвертку) (см.рис. 5-6) ,чтобы зафиксировать угол поворота , как показано на рисунке. Зажать дверь по сторонам книзу и медленно закрывать ее, пока не почувствуете сопротивления. Затем приподнять дверь и снять ее с петель.

###### **УСТАНОВКА ДВЕРИ ПЕЧИ:**

Для установки двери печи вышеперечисленным указаниям наоборот, убедитесь в том., что петли встали на свое место. Смотри рис.5-6

**! ВНИМАНИЕ**

Не вынимать инструмент , вставленный в отверстие , когда дверь снята.

Предупреждение: не класть ничего на дверцу, не вставать ногами на дверь. Вы можете повредить дверь или пораниться. Не пользуйтесь печью, пока не поставите дверь правильно.

#### 4.3 ЗАМЕНА ЛАМПЫ В ПЕЧИ

##### **ВНИМАНИЕ:**

Чтобы избежать удара током , прочитайте и выполняйте следующие действия:

Перед заменой лампы в печи, убедитесь, что главный выключатель отключен, печь и лампа остыли. Снять колпак с лампы. Смотри пункт 1, рис.7

Не трогать теплую лампу влажной тряпкой, она может разбиться. Вывернуть лампу и заменить ее на другую (пункт 2, рис.7). После замены, поставить на место колпак.

В случае, если колпак лампы разбился, не пользуйтесь печью, пока не замените колпак.

#### 4.3 ЗАПЧАСТИ

Для ремонта печи могут быть использованы только разрешенные запчасти. Менять и чинить запчасти в печи только в соответствии с рекомендациями этой инструкции. Любой ремонт должен выполняться квалифицированным персоналом.

Для запроса запчастей необходимо указать следующие данные:

- 1) Заводской знак модели печи и ее номер, который находится на этикетке, расположенной на нижней фронтальной части печи.
- 2) Описание и номер детали запчасти, техническая информация дается только службе сервиса.
- 3) И последнее , указать данные продавца , продавшего печь и данные ближайшего сервисного центра.

## 5. РИСУНКИ ПО ИСПОЛЬЗОВАНИЮ И УХОДУ

Рис. 1

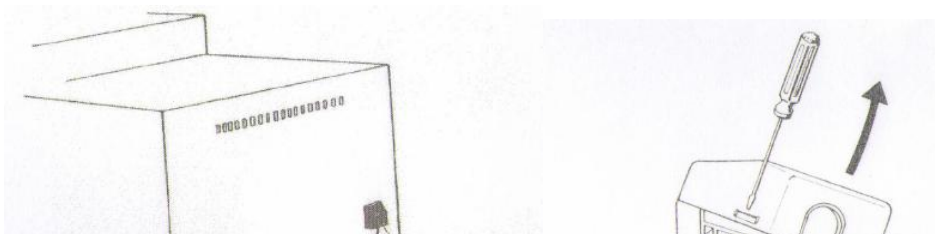





Рис. 2

Рис.3

Рис.4

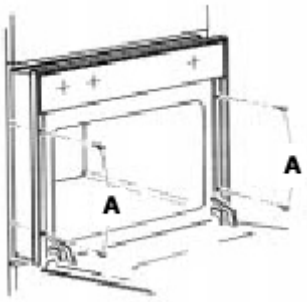

Рис.7



Рис. 5-6

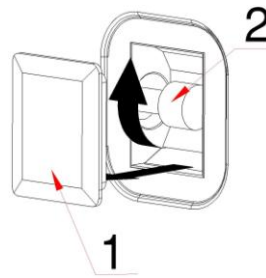

Рис. 8

Рис.3  
Morsettiera – клеммник

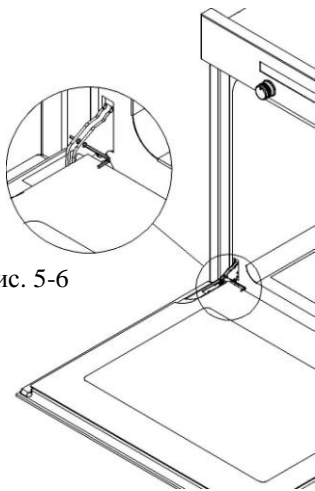
Рис.4  
Вилкасаво -блокировка провода  
Терра - заземление

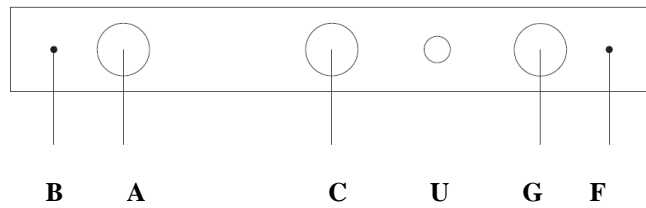

Рис. 14



Рис. 15

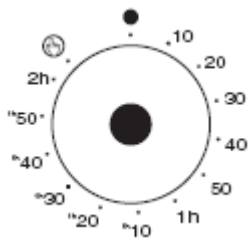

Рис. 16

PIRON SRL  
VIA F. SEVERI, 18  
35111 CAMPODARSECO - PD (ITALY)

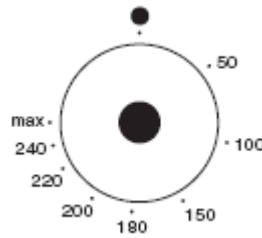
**PIRON**  
SISTEMI DI RISCALDAMENTO

MODEL **FW504.00Y**

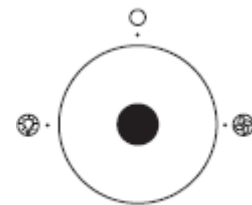
VOLT. 230  
Hz 50/60

SERIAL NO. 0851 0001

KW 2.6  
KG 31

ANNO 2008/51

981800049  MADE IN EU  